



**Maggior**  
sicurezza alimentare



Fissiamo  
**NUOVI**  
standard  
di igiene



**Pignone in due metà uni UltraClean**  
– il pignone split più igienico del mercato

# UltraClean: il pignone in due metà per una maggiore sicurezza alimentare!

Questo innovativo pignone assicura un'eccellente performance in fatto di igiene nelle applicazioni più impegnative dell'industria alimentare. Unisce infatti i vantaggi dei tradizionali pignoni in due metà – ovvero

facilità di installazione e sostituzione, riduzione dei tempi di fermo macchina e dei costi di manutenzione – con ineguagliabili benefici in termini di igiene e sanificazione.

## VANTAGGI PRINCIPALI

- Previene l'infiltrazione di residui alimentari
- Facilita la pulizia del pignone
- Facilita la pulizia dell'albero
- Facilita la pulizia del nastro
- Riduce il consumo d'acqua
- Riduce il consumo di detersivi
- Ha un'eccezionale sistema di bloccaggio pulibile

## CARATTERISTICHE STRUTTURALI

### IGIENICHE

"Dente posteriore" arrotondato

"Base del dente" arrotondata

Disegno del foro innovativo con il 75% in meno di area di contatto con l'albero

Linea di giunzione aperta

Aperture arrotondate

Superficie da pulire ridotta del 25%

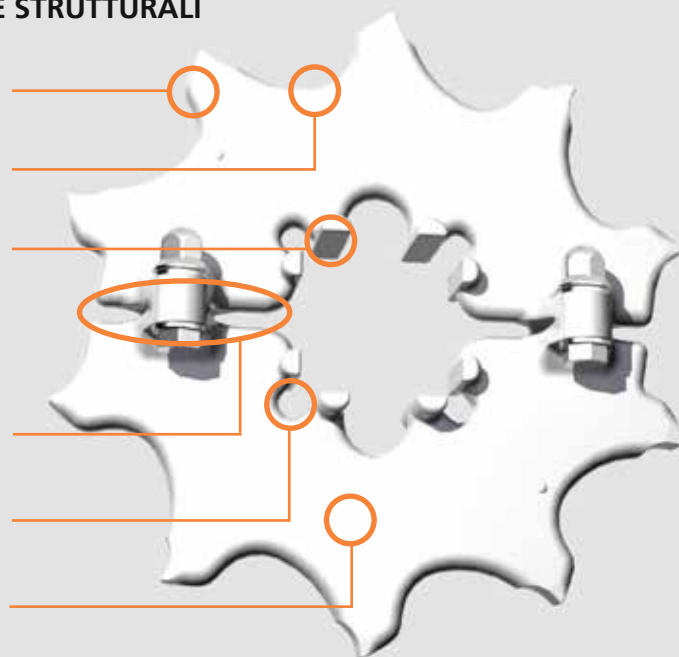

A tutte queste caratteristiche vanno aggiunte l'eccezionale prestazione in termini di pulizia e la sicurezza alimentare.



**Maggior**  
sicurezza alimentare



Pulizia  
**più veloce**



**Riduzione**  
dei fermi  
macchina



Costi  
**ridotti**



**Minor**  
consumo  
d'acqua



**Meno**  
detersivi

## Sistema di bloccaggio UltraClean: la soluzione per una pulizia più facile



A completamento della nostra nuova soluzione igienica, abbiamo progettato i sistemi di bloccaggio UltraClean, appositamente disegnati per i nuovi pignoni.

Grazie a questi accessori dal design innovativo, è sufficiente un solo blocco per pignone, riducendo così il numero dei componenti e, cosa ancora più importante, facilitando notevolmente la sanificazione del sistema.

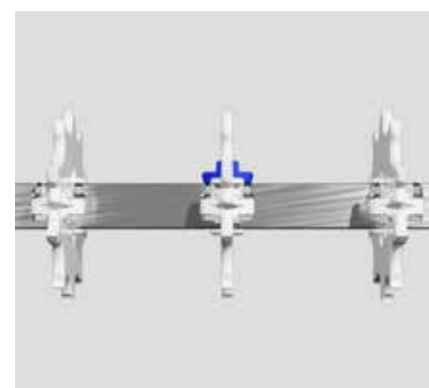

# I test della DTU hanno dimostrato che il nostro nuovo pignone è il più igienico del mercato

Durante approfonditi test di sanificazione, eseguiti dal DTU Center of Hygienic Design della Technical University of Denmark su una selezione di pignoni tradizionali, il pignone UltraClean in due metà si è dimostrato il più igienico per l'industria alimentare.

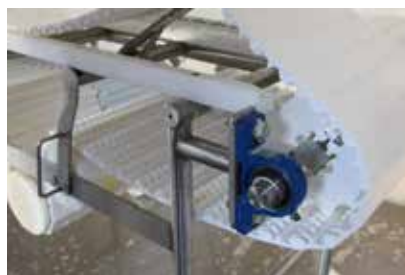

*E' stata definita una apposita procedura per riprodurre le condizioni di utilizzo, pulizia e valutazione di pignoni con differenti disegni.*

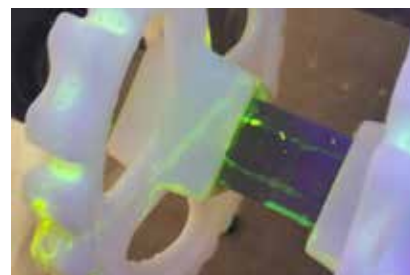

*Lo sporco è stato additivato con una tintura fluorescente. Dopo la pulizia, è stata utilizzata una luce ultravioletta per individuare lo sporco residuo.*

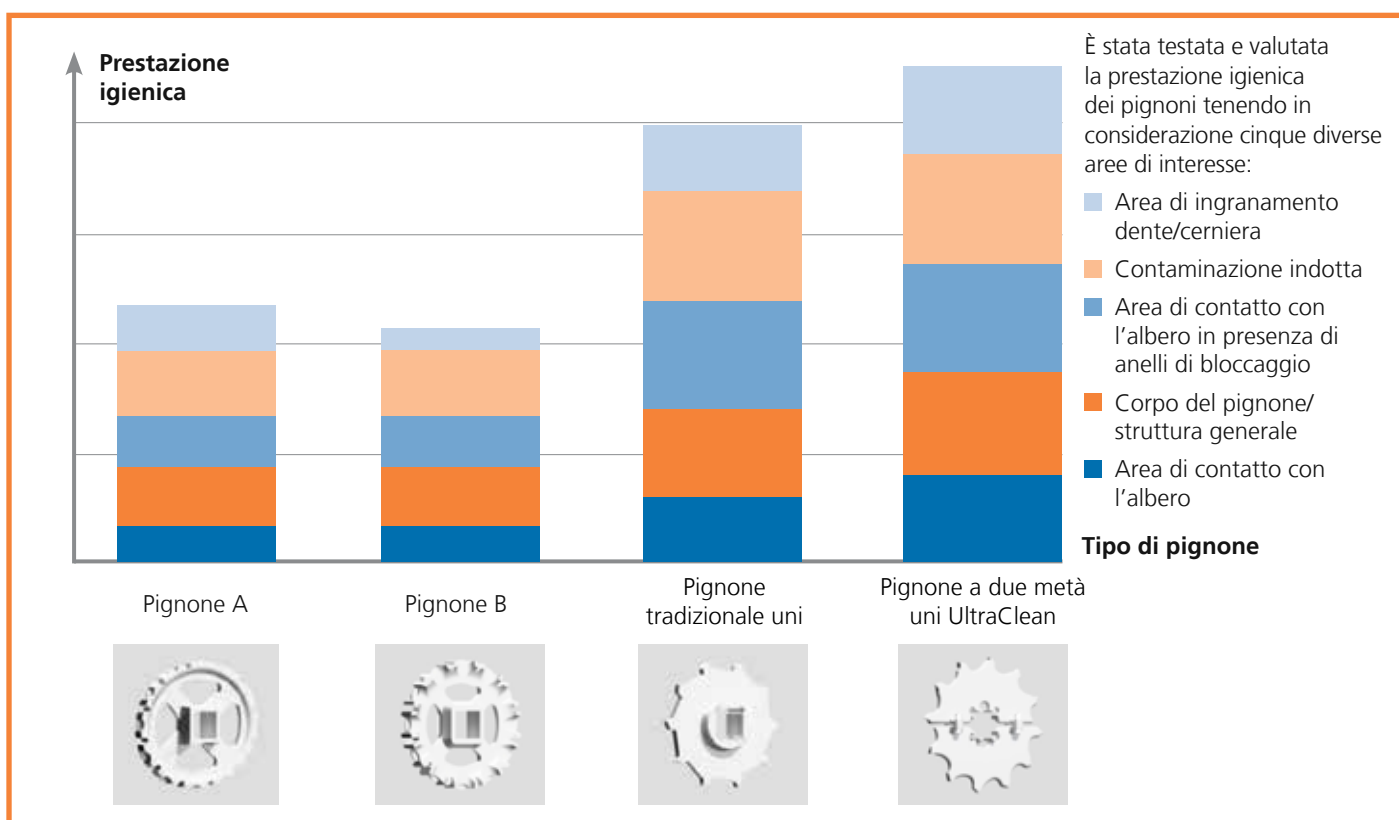

## Gamma di pignoni

È disponibile una vasta gamma di pignoni in due metà uni UltraClean con un numero diverso di denti, dimensioni e fori, compatibili con la maggior parte dei sistemi già in essere.

I pignoni in due metà uni UltraClean sono disponibili per i nastri più comunemente usati dall'industria alimentare:

- uni MPB
- uni ECB
- uni BLB
- uni S-MPB
- uni SNB M2
- uni M-QNB
- uni M-SNB
- uni M-TTB
- uni Flex ASB



Per maggiori informazioni tecniche sui nuovi pignoni, consultate le schede tecniche disponibili online nei siti [www.unichains.com](http://www.unichains.com) e [www.ammeraalbeltech.com](http://www.ammeraalbeltech.com)

## Volete saperne di più? Contattateci

Contattate la sede Ammeraal Beltech a voi più vicina oppure visitate il nostro sito web [www.ammeraalbeltech.com](http://www.ammeraalbeltech.com) per trovare il centro di assistenza locale. Siamo lieti di rispondere a ogni vostra necessità.

## Contatti

### Australia

T +61 3 8780 6000  
info-au@ammeraalbeltech.com  
www.ammeraalbeltech.com/au

### Austria

T +43 171728 133  
info-de@ammeraalbeltech.com  
www.ammeraalbeltech.at

### Belgio

T +32 2 466 03 00  
info-be@ammeraalbeltech.com  
www.ammeraalbeltech.com/be

### Canada

T +1 905 890 1311  
info-ca@ammeraalbeltech.com  
www.ammeraalbeltech.com/ca

### Cile

T +56 2 233 12900  
info-cl@ammeraalbeltech.com  
www.ammeraalbeltech.cl

### Cina

T +86 512 8287 2709  
info-cn@ammeraalbeltech.com  
www.ammeraalbeltech.com/cn

### Corea del Sud

T +82 31 448 3613-7  
info-kr@ammeraalbeltech.com  
www.ammeraalbeltech.co.kr

### Danimarca

T +45 7572 3100  
info-dk@ammeraalbeltech.com  
www.unichains.com

### Finlandia

T +358 207 911 400  
info-fi@ammeraalbeltech.com  
www.ammeraalbeltech.com/fi

### Francia

T +33 3 20 90 36 00  
info-fr@ammeraalbeltech.com  
www.ammeraalbeltech.fr

### Germania

T +49 4152 937-0  
info-de@ammeraalbeltech.com  
www.ammeraalbeltech.de

### India

T +91 44 265 34 244  
info-in@ammeraalbeltech.com  
www.ammeraalbeltech.com

### Italia

T +39 051 660 60 06  
info-it@ammeraalbeltech.com  
www.ammeraalbeltech.com/it

### Lussemburgo

T +352 26 48 38 56  
info-lu@ammeraalbeltech.com  
www.ammeraal-beltech.lu

### Malesia

T +60 3 806 188 49  
info-my@ammeraalbeltech.com  
www.ammeraalbeltech.com

### Paesi Bassi

T +31 72 57 51212  
info-nl@ammeraalbeltech.com  
www.ammeraalbeltech.com/nl

### Polonia

T +48 32 44 77 179  
info-pl@ammeraalbeltech.com  
www.ammeraalbeltech.com

### Portogallo

T +351 22 947 94 40  
info-pt@ammeraalbeltech.com  
www.ammeraalbeltech.com/pt

### Regno Unito

T +44 1992 500550  
info-uk@ammeraalbeltech.com  
www.ammeraalbeltech.com/uk

### Repubblica Ceca

T +420 567 117 211  
info-cz@ammeraalbeltech.com  
www.ammeraalbeltech.com/cz

### Singapore

T +65 62739767  
info-sg@ammeraalbeltech.com  
www.ammeraalbeltech.com/sg

### Slovacchia

T +421 2 55648541-2  
info-sk@ammeraalbeltech.com  
www.ammeraalbeltech.sk

### Spagna

T +34 937 183 054  
info-es@ammeraalbeltech.com  
www.ammeraalbeltech.com/es

### Stati Uniti

T +1 847 673 6720  
info-us@ammeraalbeltech.com  
www.ammeraalbeltech.com/us

### Svezia

T +46 44 780 3010  
info-se@ammeraalbeltech.com  
www.ammeraalbeltech.se

### Svizzera

T +41 55 2253 535  
info-ch@ammeraalbeltech.com  
www.ammeraalbeltech.ch

### Tailandia

T +66 2 902 2604-13  
info-th@ammeraalbeltech.com  
www.ammeraalbeltech.com

### Ungheria

T +36 30 311 6099  
info-hu@ammeraalbeltech.com  
www.ammeraalbeltech.hu

### Vietnam

T +84 8 376 562 05  
info-vn@ammeraalbeltech.com  
www.ammeraalbeltech.com.vn

### Sede centrale in Italia:

**Ammeraal Beltech srl.**  
Via G.Puccini, 10  
40012 Calderara di Reno (BO)  
Italia

T +39 051 660 6006  
F +39 051 660 6016

info-it@ammeraalbeltech.com  
www.ammeraalbeltech.com

**Competenza professionale,  
soluzioni di qualità e assistenza  
locale per soddisfare tutte le  
vostre esigenze riguardanti i  
nastri trasportatori**

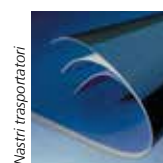

Nastri trasportatori



Cinghie dentate

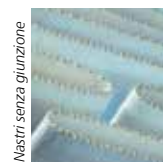

Nastri senza giunzione



Cinghie di trasmissione

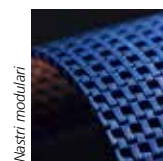

Nastri modulari



Fabbricazione e assistenza

... e altri 150 contatti per ricevere assistenza su [www.ammeraalbeltech.com](http://www.ammeraalbeltech.com)